

Monteringsanvisning

Töre Förrådshus

Innehållsförteckning

Produktöversikt	S. 2
Planritning	S. 3
Produktinformation	S. 4
Guide: Montering av Töre	S. 5 - 11

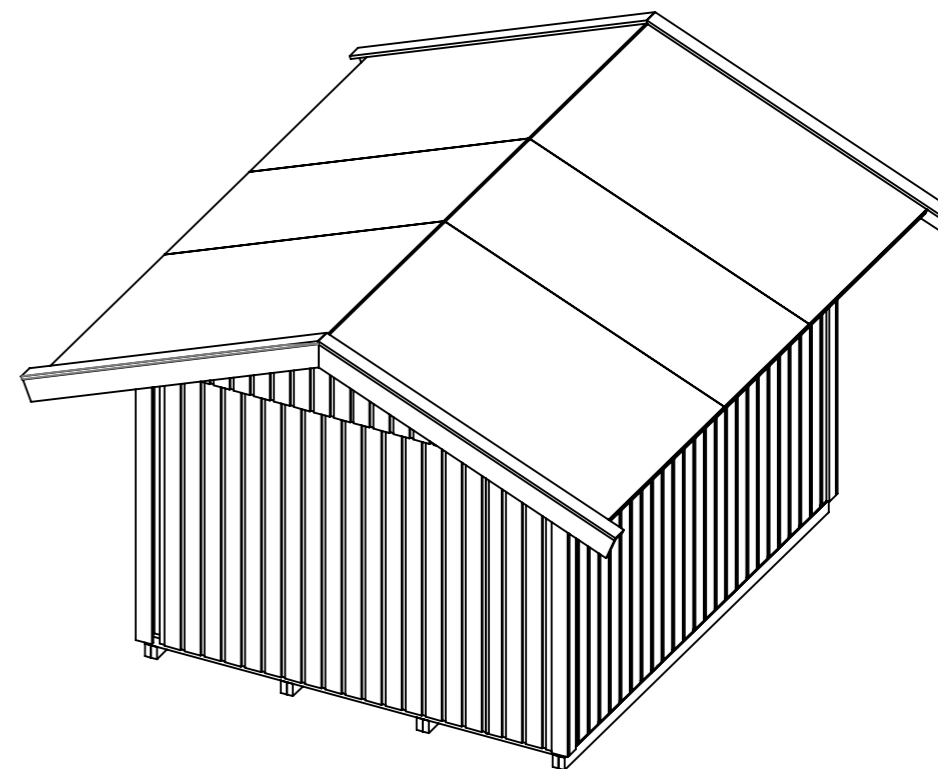
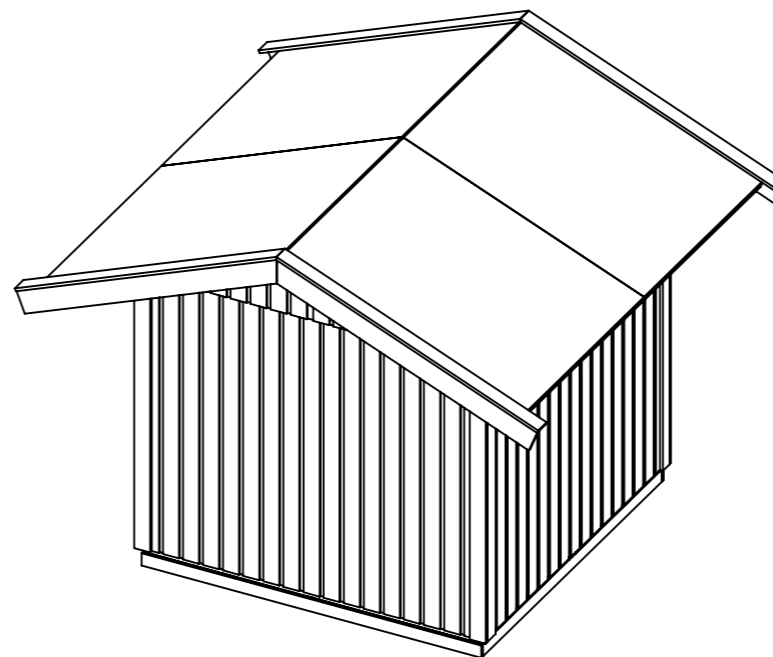

Töre Förrådshus Produktöversikt

Ritad av Joachim Henriksson
Uppdaterad 2023-11-16

Ö06-10
2,6 x 2,6 m

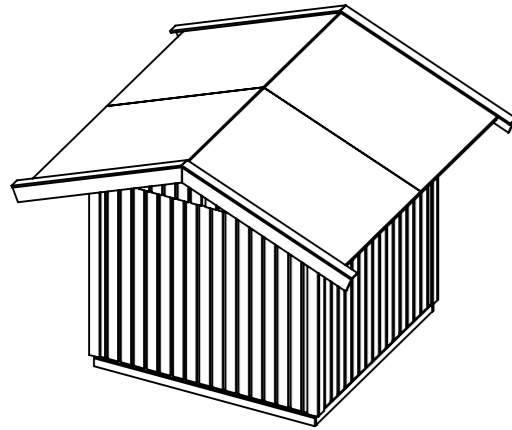

Ö06-12
2,6 x 3,8 m

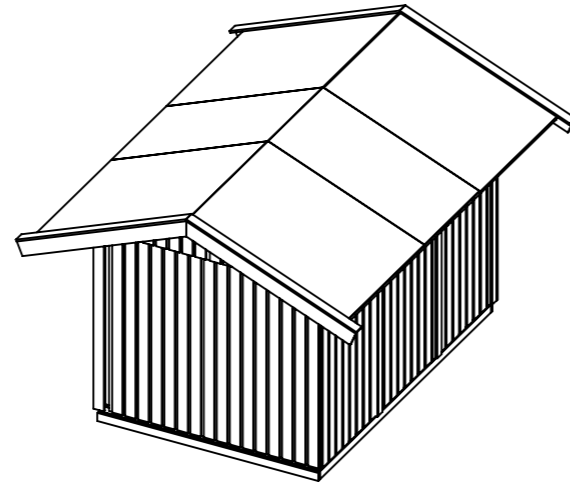

Ö06-11
2,6 x 5,0 m

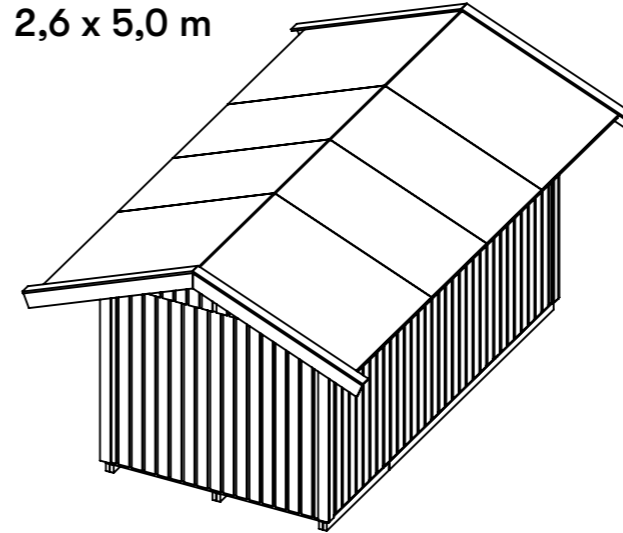

Ö06-13
3,2 x 3,8 m

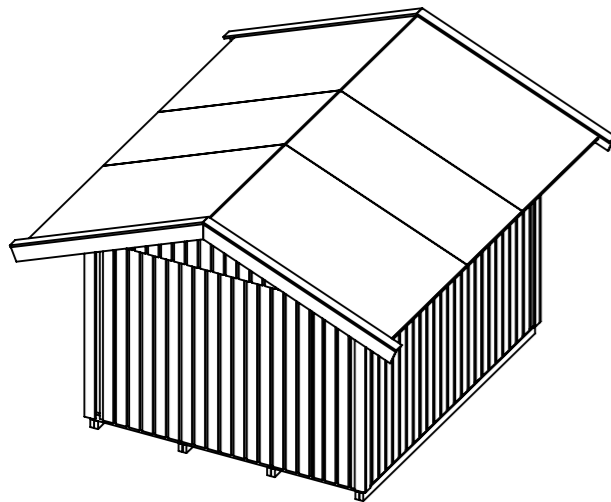

Ö06-14
3,2 x 5,0 m

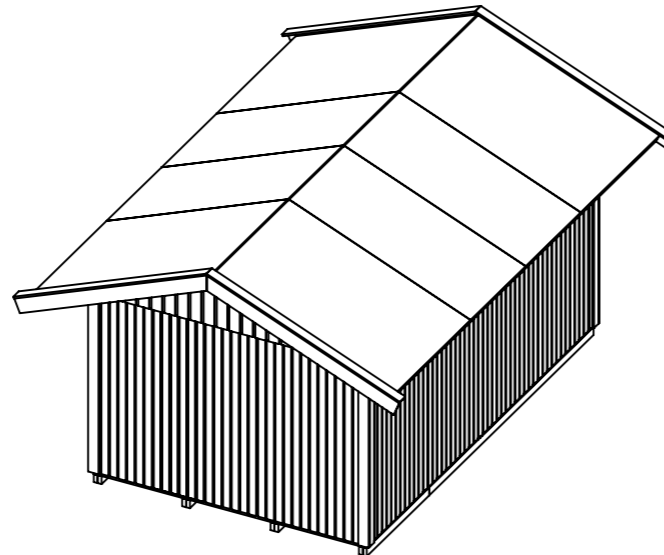

Ö06-15
3,8 x 3,8 m

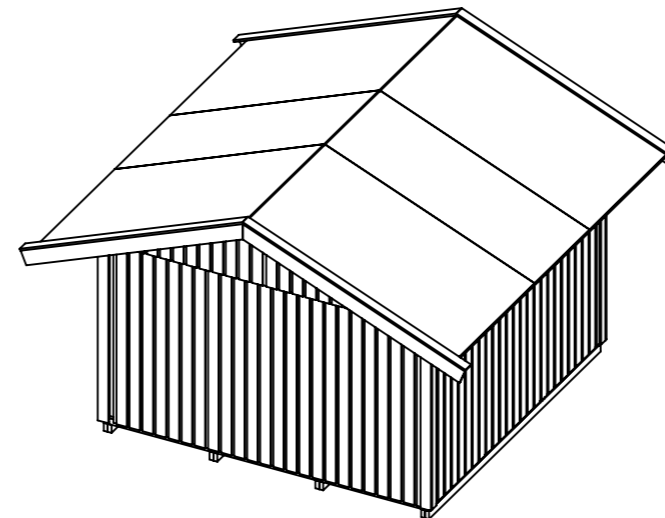

Ö06-16
3,8 x 5,0 m

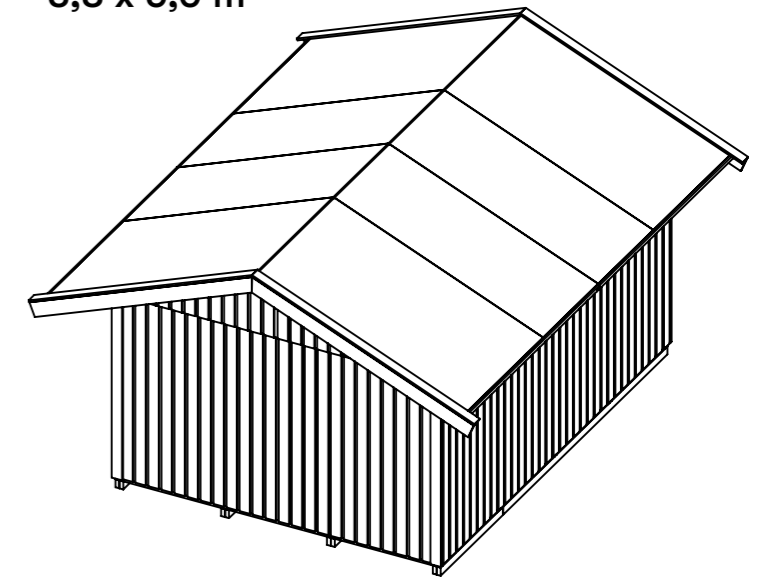

Töre Förrådshus Planritning

Ritad av Joachim Henriksson
Uppdaterad 2023-11-16

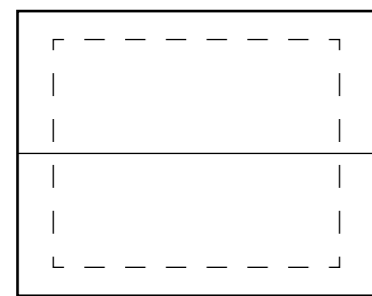
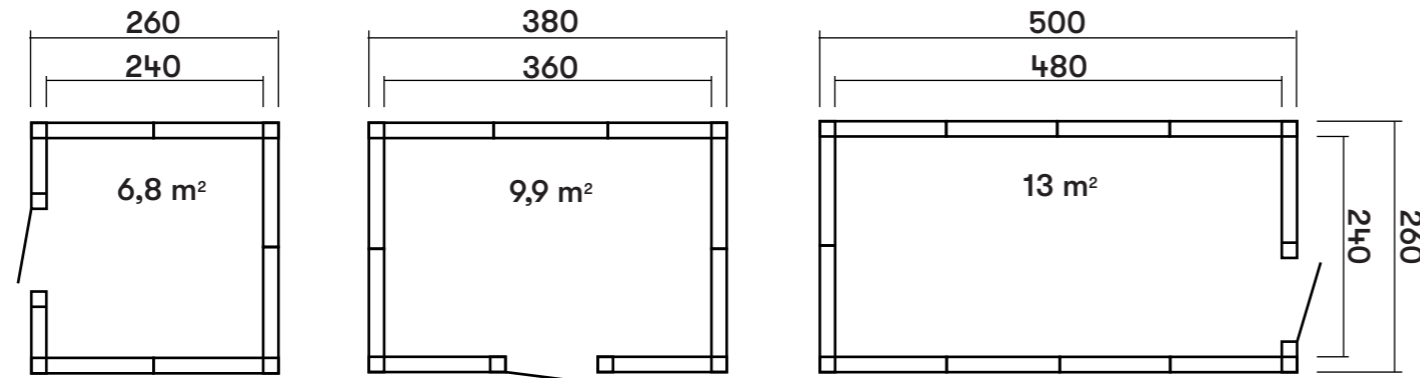

Hus med sadeltak
380 x 500 cm

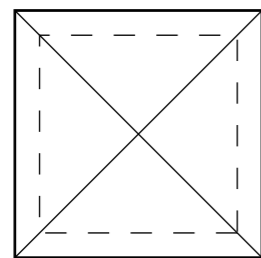
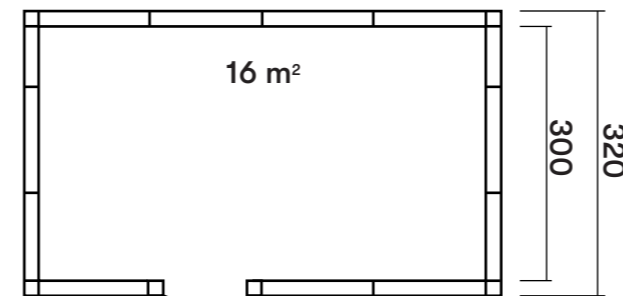
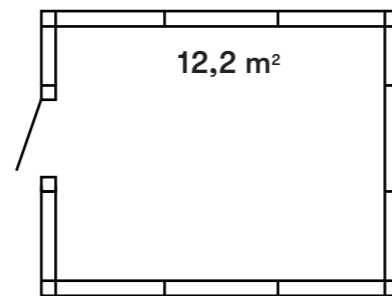

Hus med toppvalvat tak
380 x 380 cm

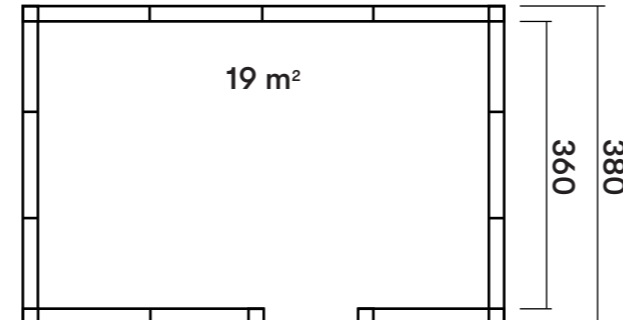
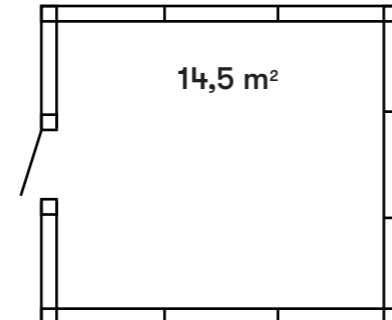

Produktinformation

Vi tillverkar även hus efter speciella önskemål.
Välj husbredd mellan 260, 320 eller 380 cm.
Huslängder byggs på med 60 eller 120 cm
moduler.

Välj mellan pulpettak, sadeltak eller toppvalmat
tak i trä eller i plåt.

Töre Förrådshus

Produktinformation

Ritad av Joachim Henriksson
Uppdaterad 2023-11-16

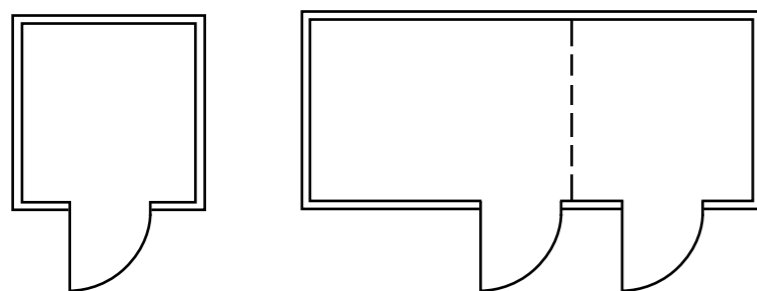
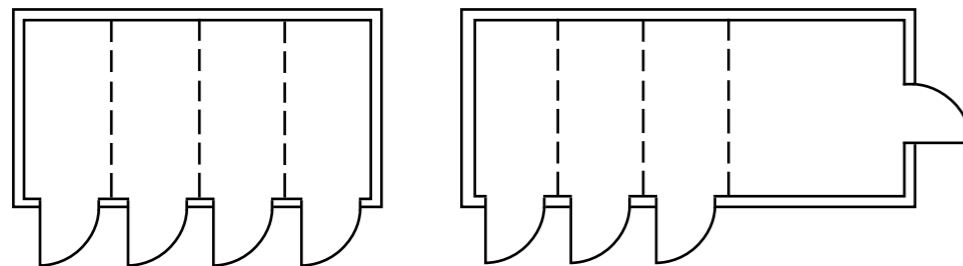
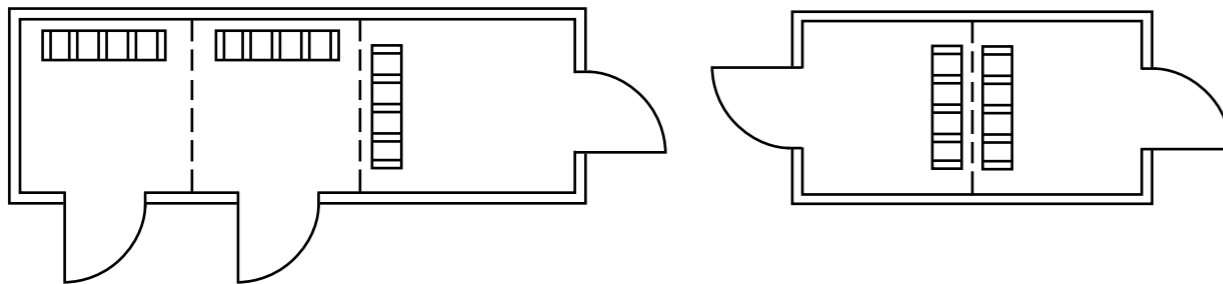
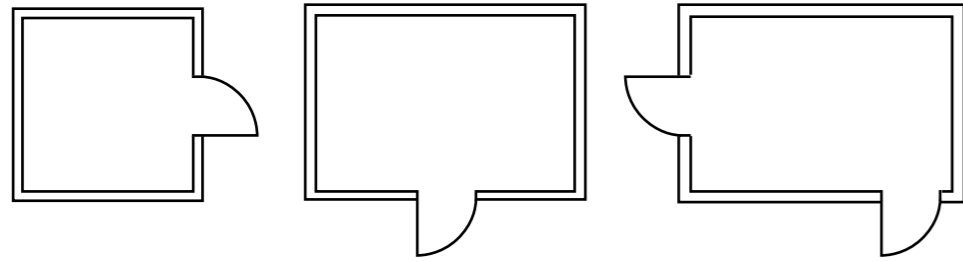

Produktinformation

Töre som förråd

Standardbredd: 260 cm
Bestäm längd själv. Bygg på med 60 eller 120 cm moduler.

Töre som cykelhus

Komplettera med cykelställ. Körramp finns som tillbehör.

Töre som lägenhetsförråd

Varje förråd är avskilt från de övriga med en mellanvägg och har egen dörr med nyckel.

Töre som sophus

Lika förrådshus men med en bredare dörr, karmyttermått 120 x 200 cm.
Dörren har ingen tröskel för att underlätta soptransporten. Körramp finns som tillbehör.

Standarddörr: Karmyttermått 90 x 200 cm.

Extra bred dörr: Karmyttermått 120 x 200 cm.

Soprumsdörr: Karmyttermått: 120 x 200 cm, levereras utan tröskel.

Alla dörrar inklusive trycke och cylinderlås med utbytbar cylinder.

Dörrarna är som standard vänsterhängda och försedda med sparkplåt.

Dörrpanelen är stående.

Väggblock 120 cm

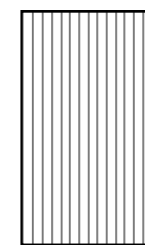

Dörrblock 12M/FYD
90 x 200 cm

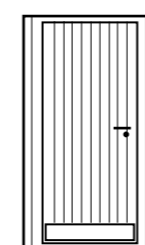
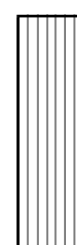

Dörrblock SYD
120 x 200 cm

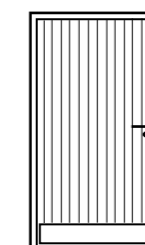
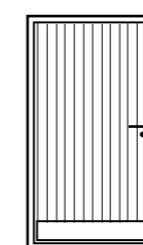

Fönsterblock
120 cm/F8 x 8S

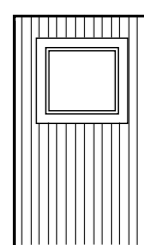
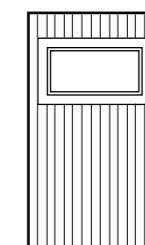

Väggblock 60 cm

Dörrblock 12M/FYD
120 x 200 cm

Fönsterblock
120 cm/F10 x 6Ö

Ö = Överhängt

S = Sidohängt

FYD = Förrådsytterdörr

SYD = Soprumsytterdörr

Töre Förrådshus

Guide: Montering av Töre

Ritad av Ulf Hansson
Ritad datum 2017-02-23

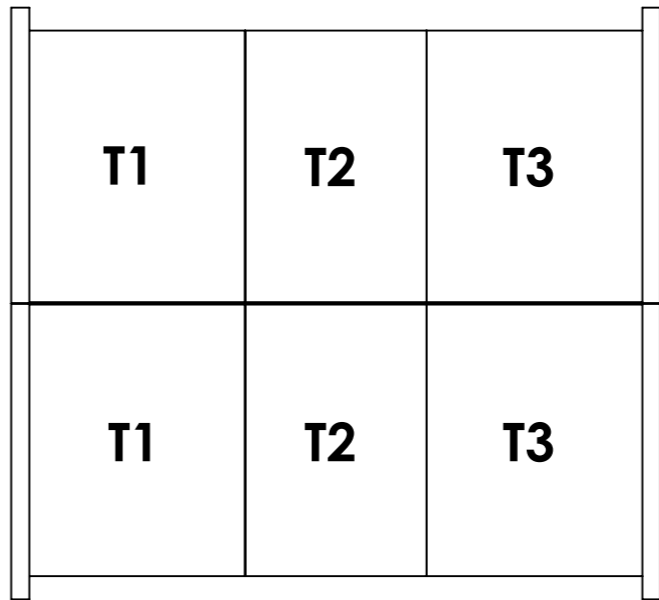
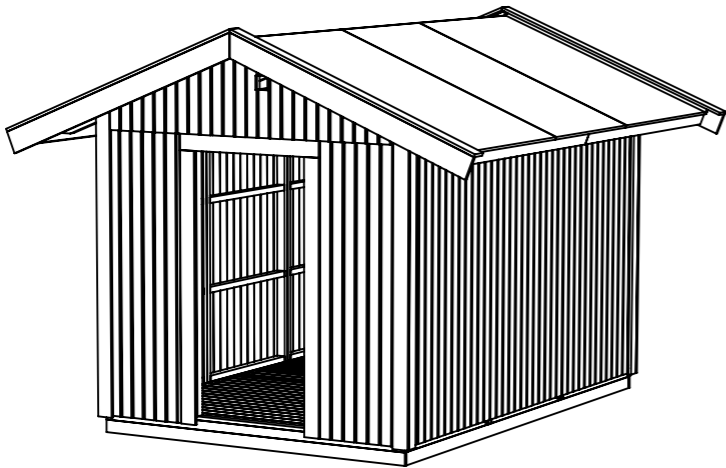
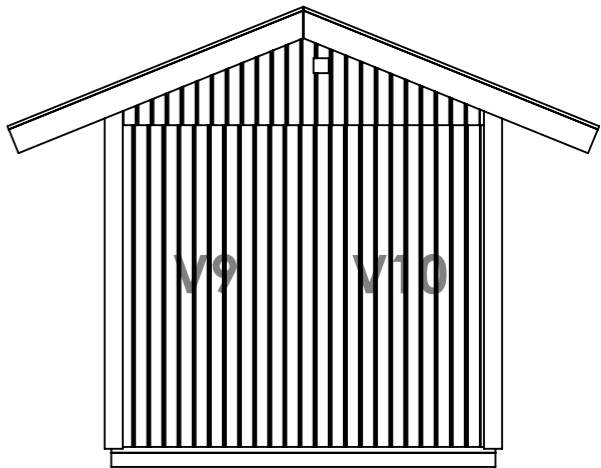
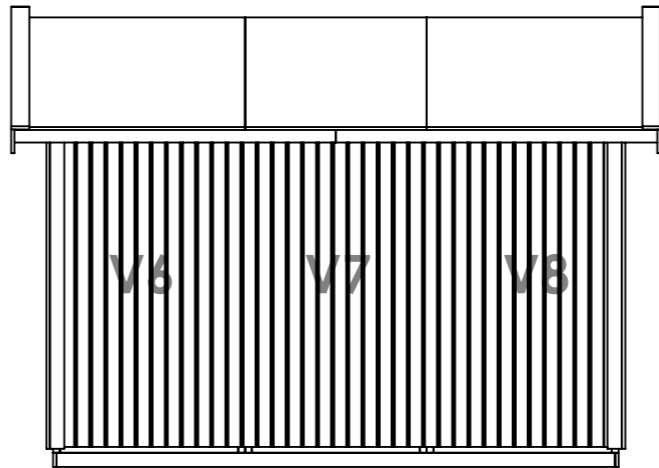
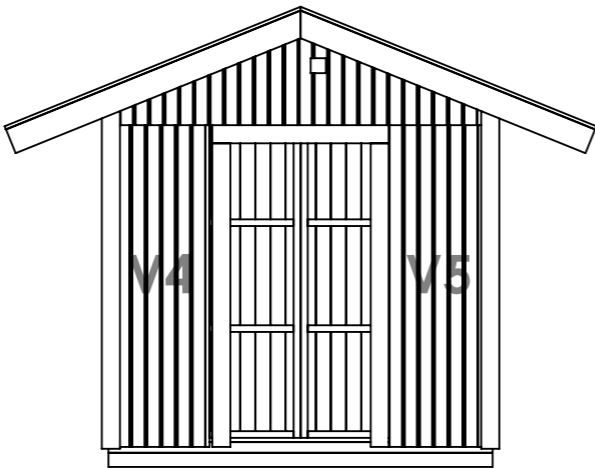
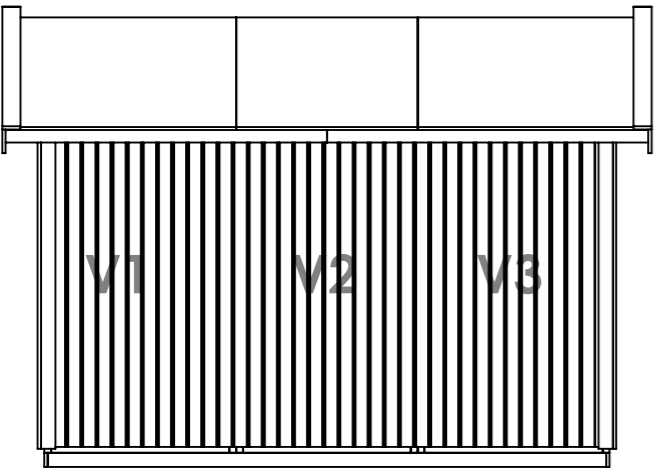
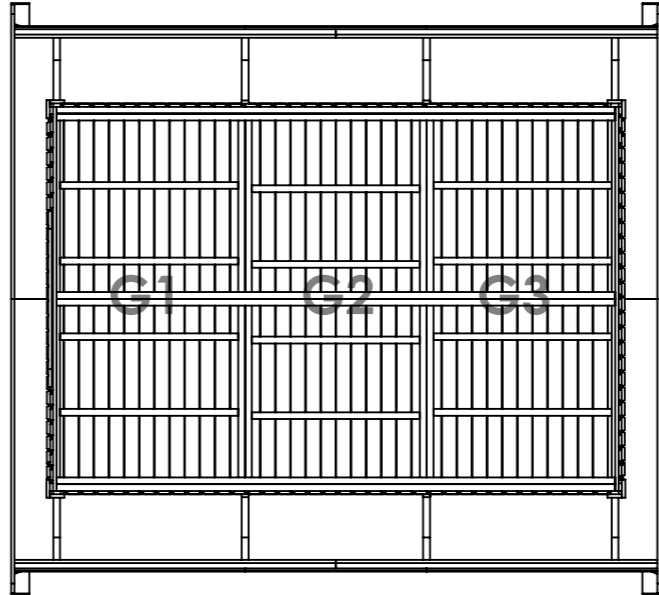

Töre Förrådshus

Guide: Montering av Töre

Ritad av Ulf Hansson
Ritad datum 2017-02-23

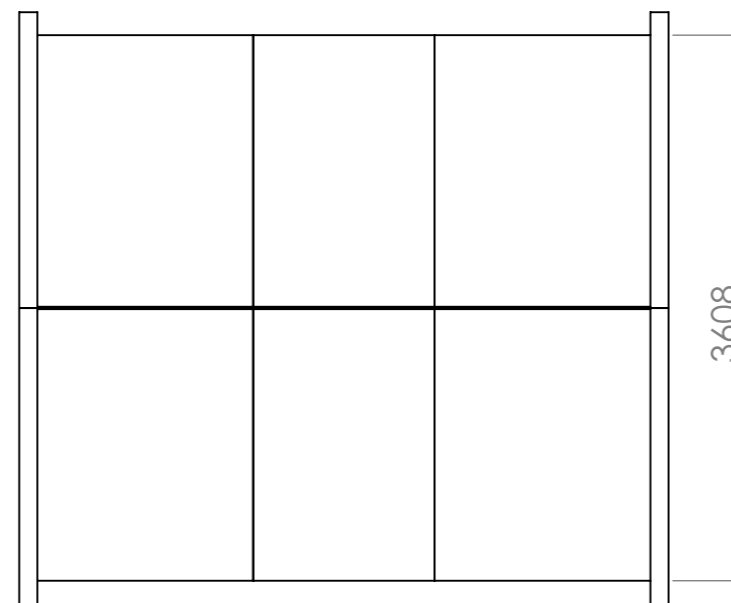
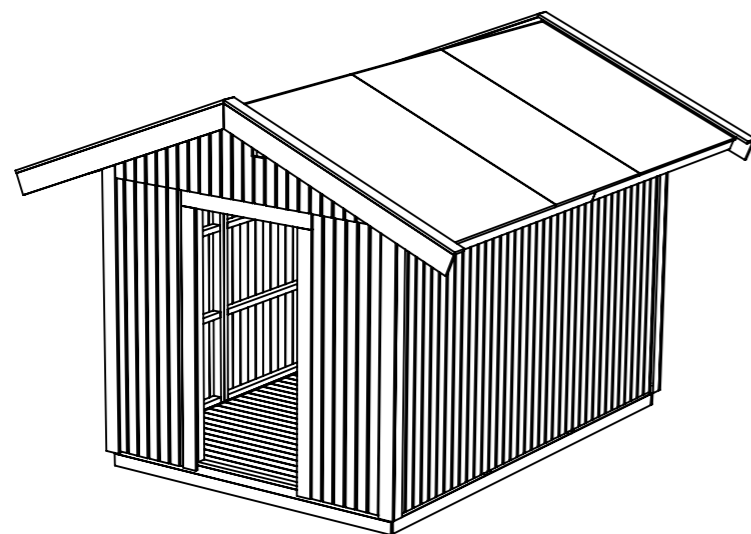
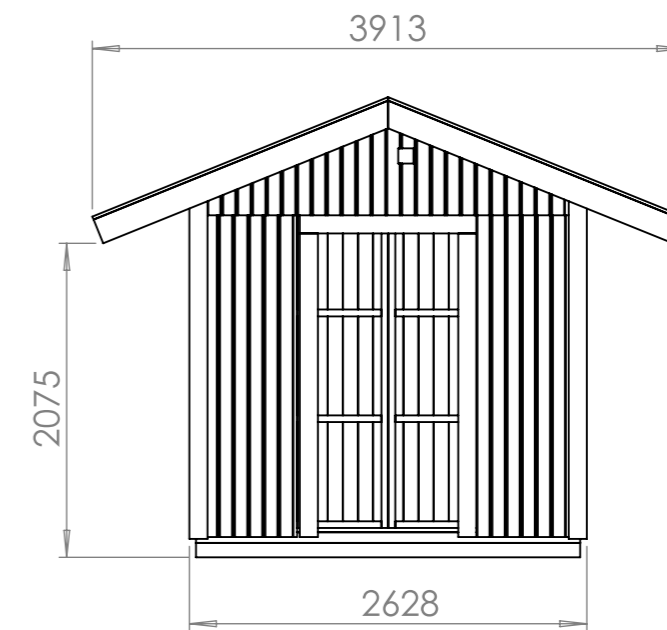
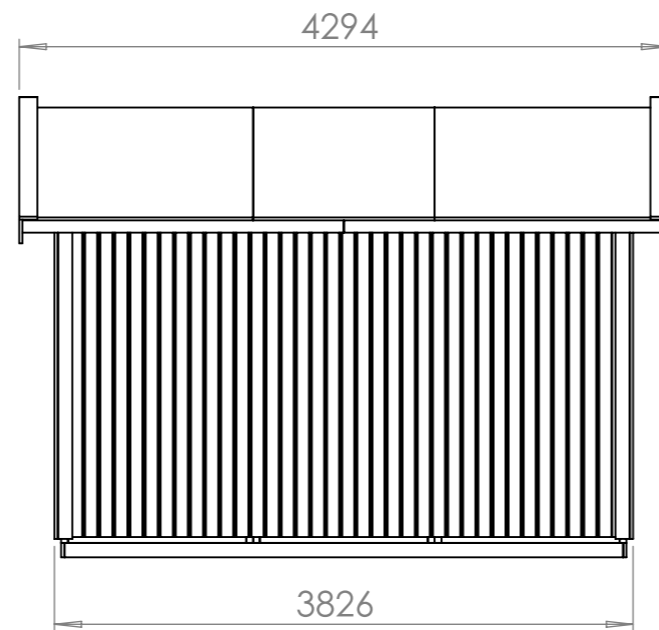
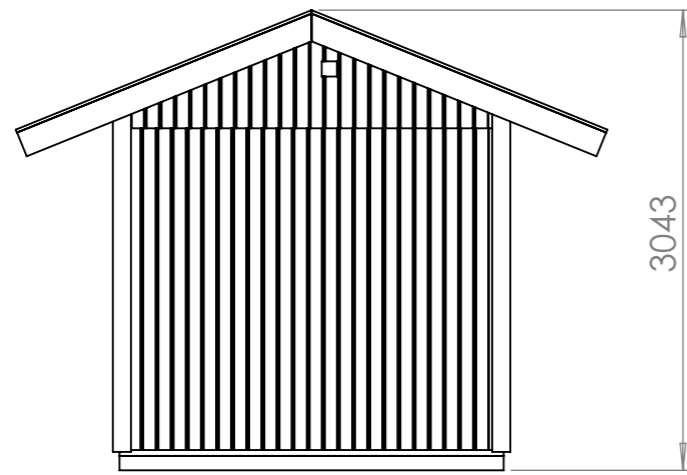

- 1 Töre bärlina 3740mm 3st
- 2 Töre golvblock yttre 2st
- 3 Töre golvblock mitt 1st
- 4 Töre syll och hammarband längd 2540mm 4st
- 5 Töre syll och hammarband längd 3598mm 4st
- 6 Töre väggblock 1200mm 8st
- 7 Töre väggblock 600mm 2st
- 8 Töre hörnstolpe 70x70mm 4st
- 9 Töre takstol gavel 2st
- 10 Töre takstol mitt 2st
- 11 Töre knutbräda gavel 4st
- 12 Töre knutbräda långsida 4st
- 13 Töre blockskarv 16st
- 14 Töre dörrblock för dörr 1st
- 15 Töre Taksivor plywood gavelbitar 4st
- 16 Töre Taksivor plywood mittenbitar bitar 2st
- 17 Töre Hängbrädor 2125 mm 4st
- 18 Töre vindskivor 2,6m 4st
- 19 Töre vattbrädor 2,6m 4st
- 20 Underlagspapp
- 21 Dörrfoder i 3 delar 1 st
- 22 Täckbräda tryck imp för bärlina 2540 mm 2st (22x95)
- 23 Packsats med spik & skruv för montering 1st sats

Töre Förrådshus

Guide: Montering av Töre

Ritad av Ulf Hansson
Ritad datum 2017-02-23

1. Lägg ut bärlinorna på plan mark enligt nedan

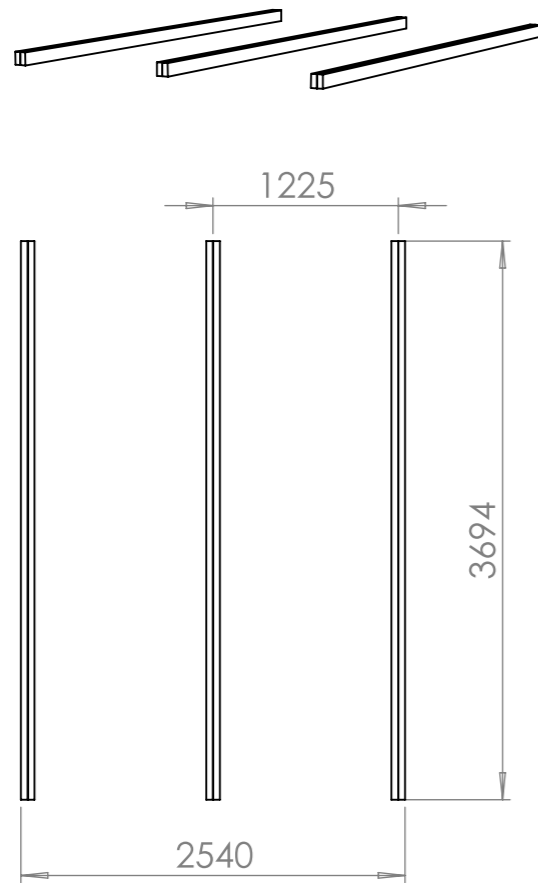

2. montera golvblocken och täckbrädorna

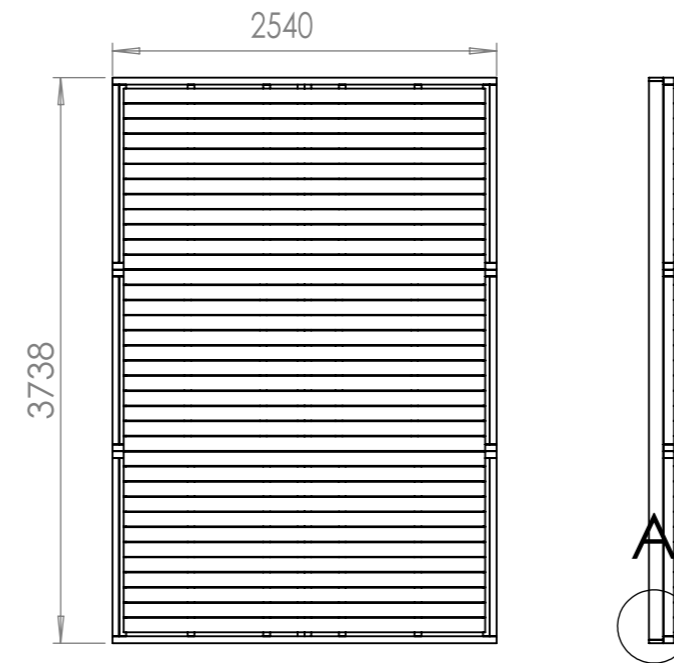
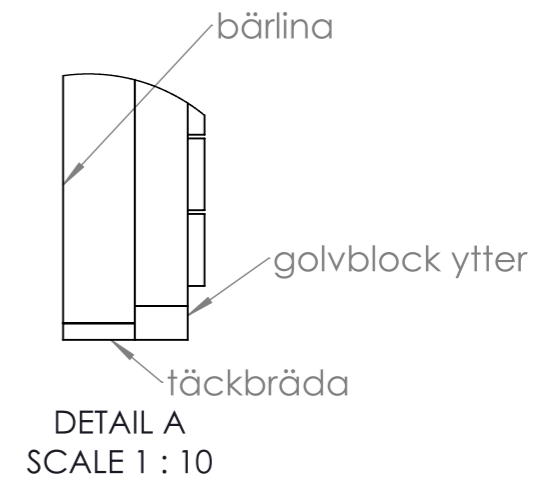
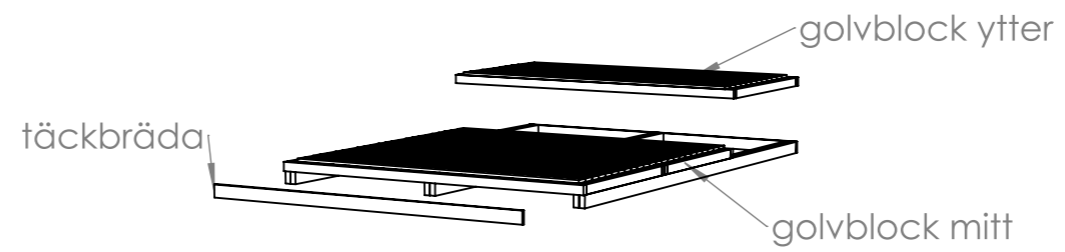

3. Spika syllen mot golvblocken

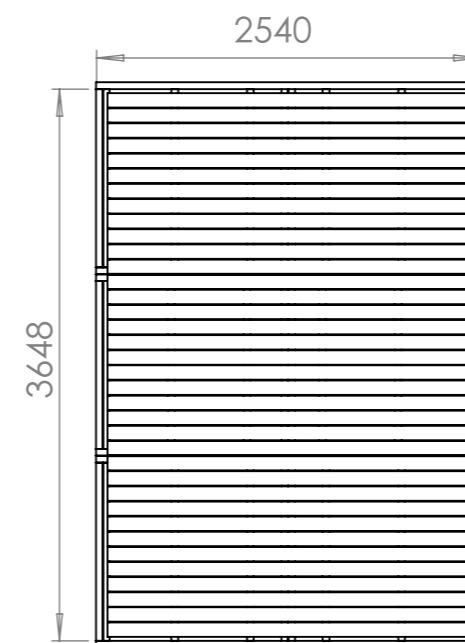

Töre Förrådshus

Guide: Montering av Töre

Ritad av Ulf Hansson
Ritad datum 2017-02-23

3. Montera väggblocken

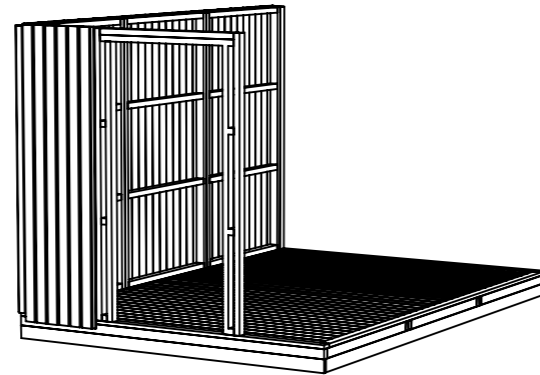

4. Spika hammarbanden
ovanpå väggarna.

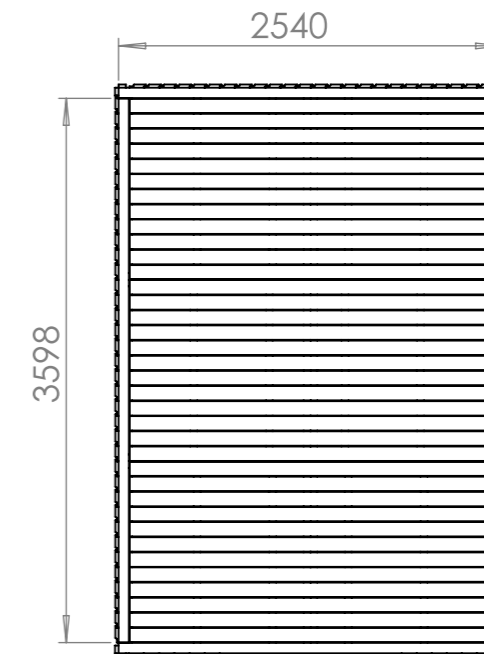
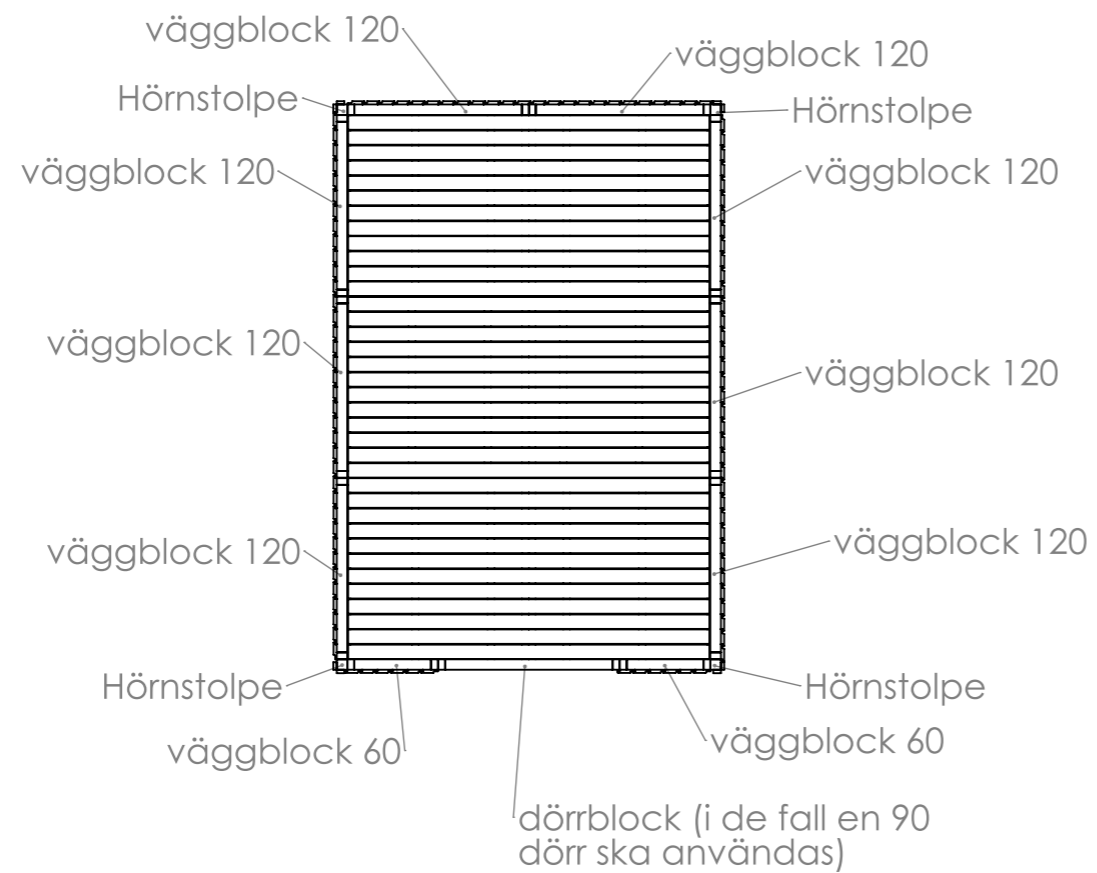
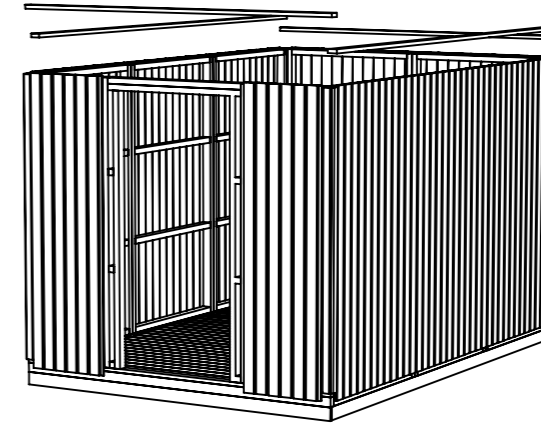

Töre Förrådshus

Guide: Montering av Töre

Ritad av Ulf Hansson
Ritad datum 2017-02-23

5. montera takstolar

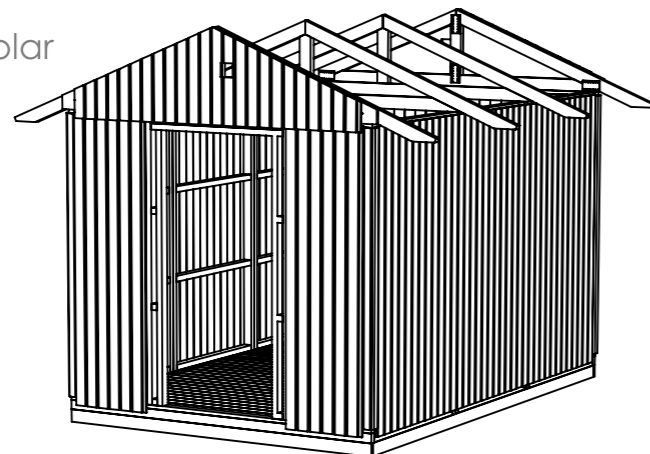

6. montera knutbrädorna

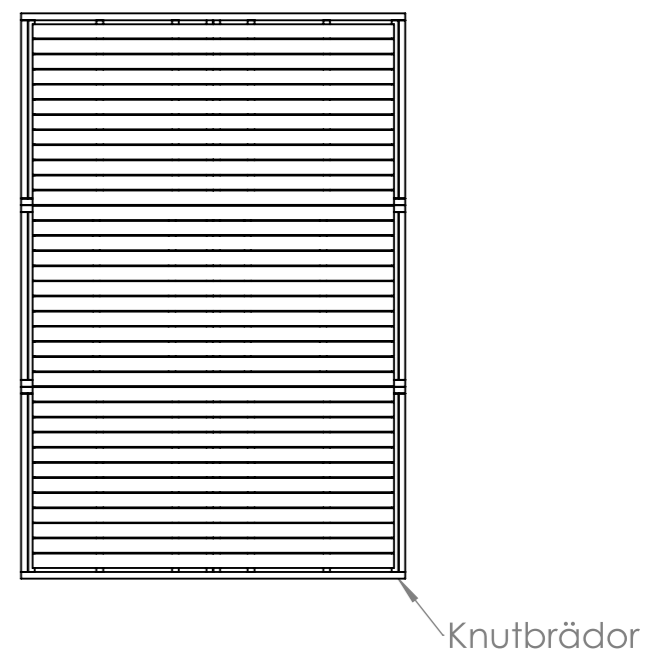
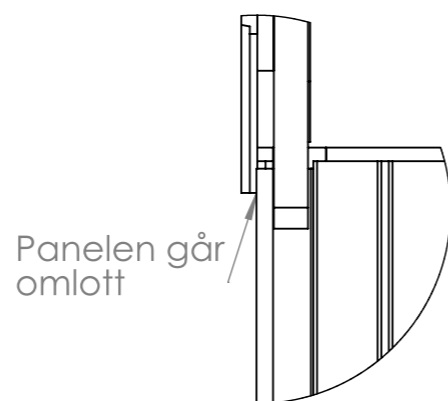
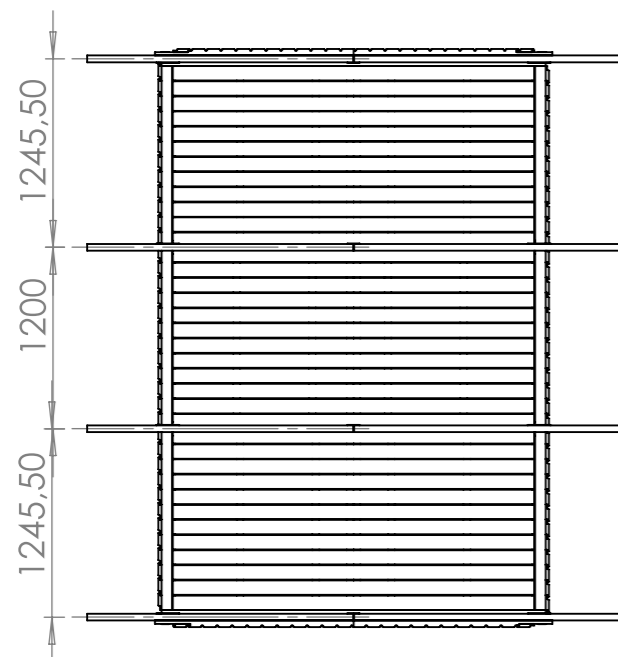
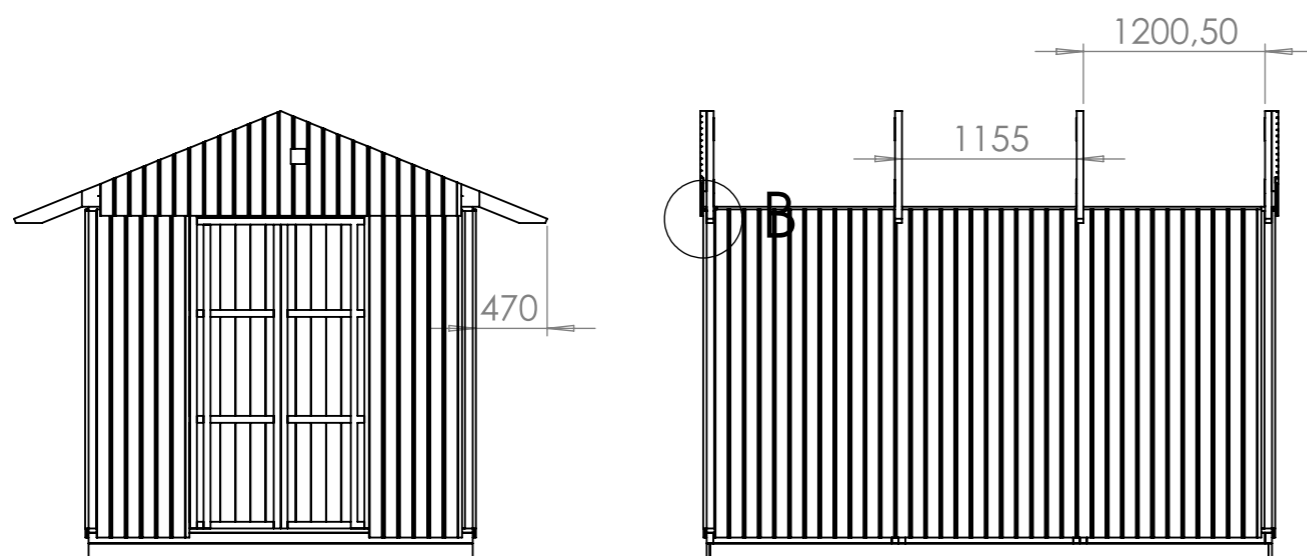
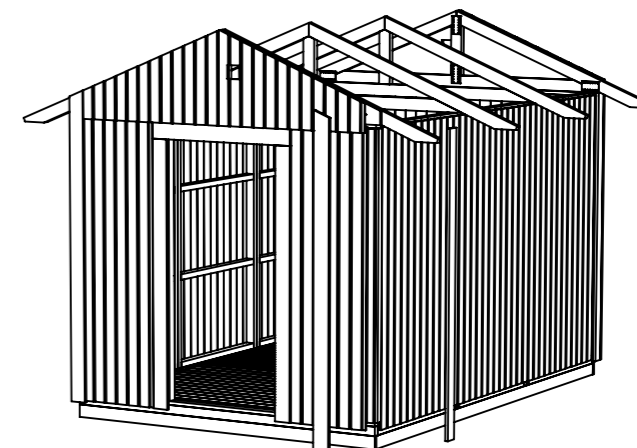

Töre Förrådshus

Guide: Montering av Töre

Ritad av Ulf Hansson
Ritad datum 2017-02-23

7. montera brädorna
mellan takstolarna

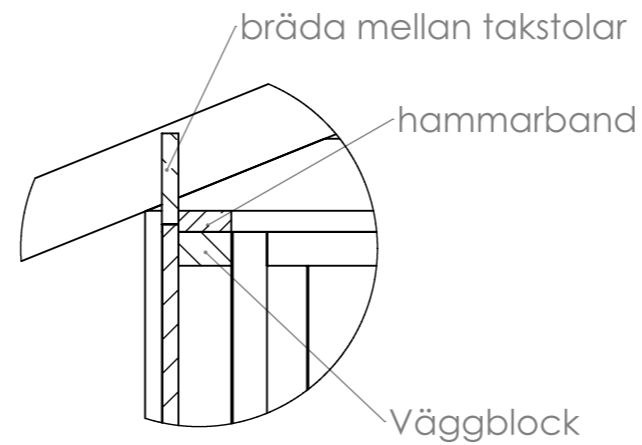
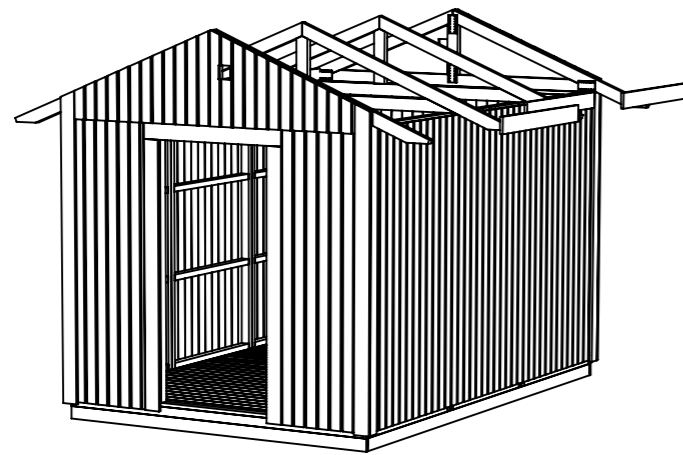

DETAIL D
SCALE 1 : 10

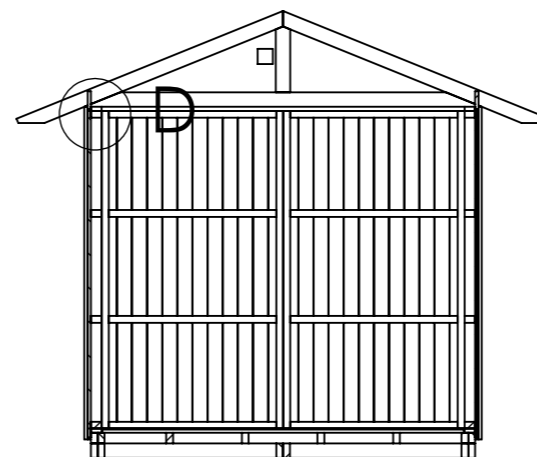
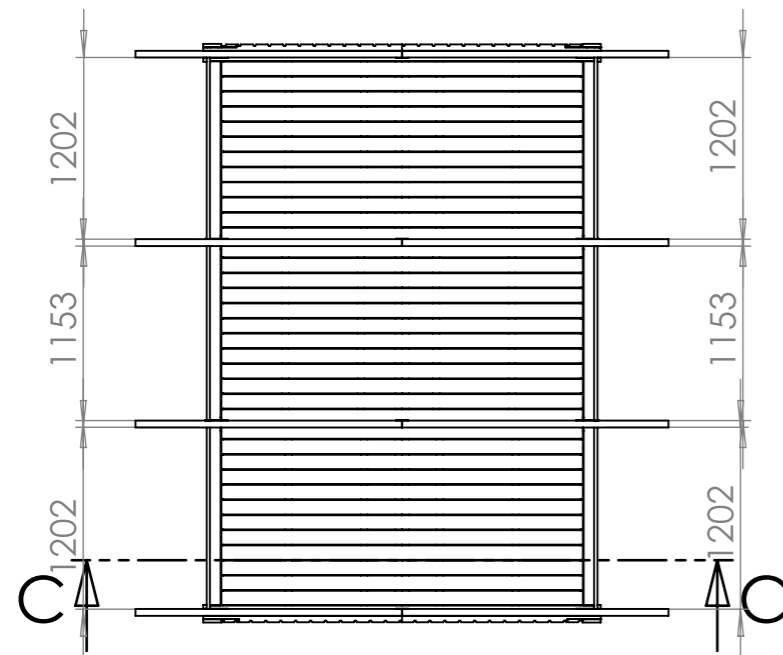

SECTION C-C

8. Montera takskivorna

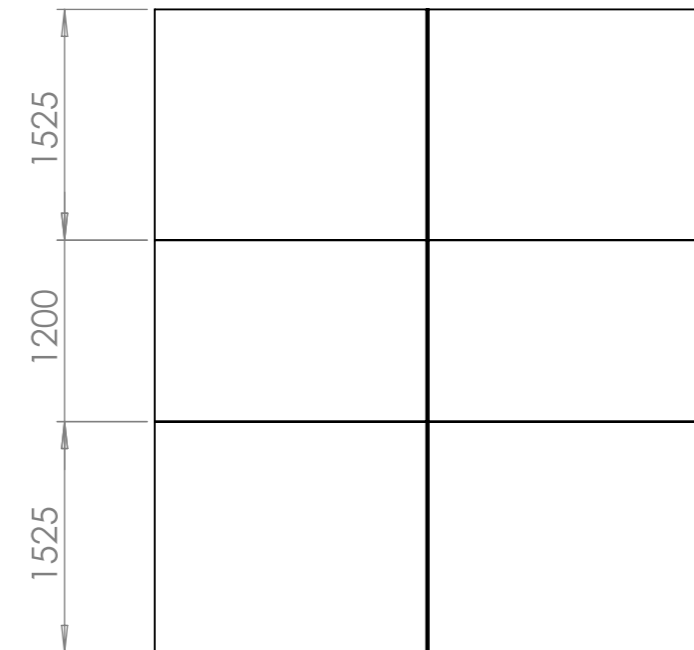
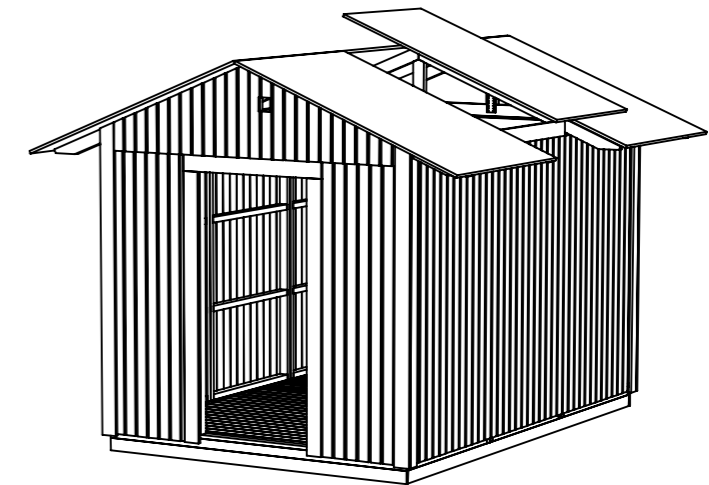

Töre Förrådshus

Guide: Montering av Töre

Ritad av Ulf Hansson
Ritad datum 2017-02-23

9. Montera hängbrädorna

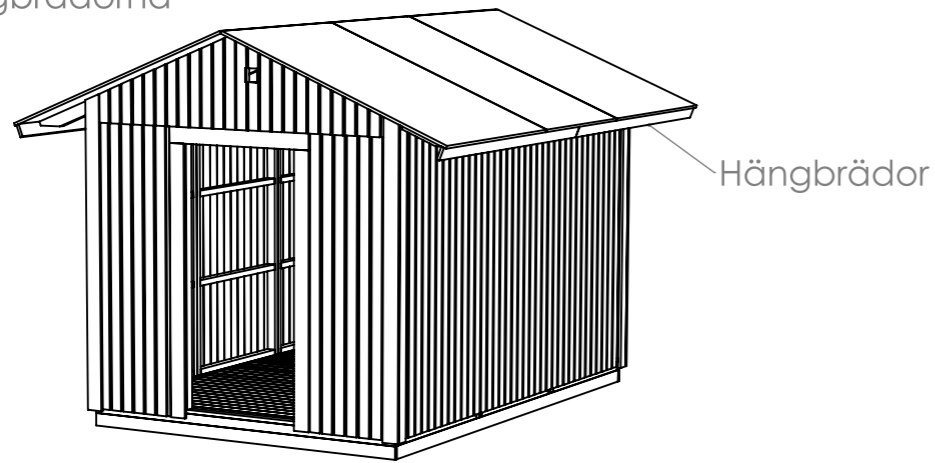

10. Montera vindskivor, vattbrädor och 3-kantslist

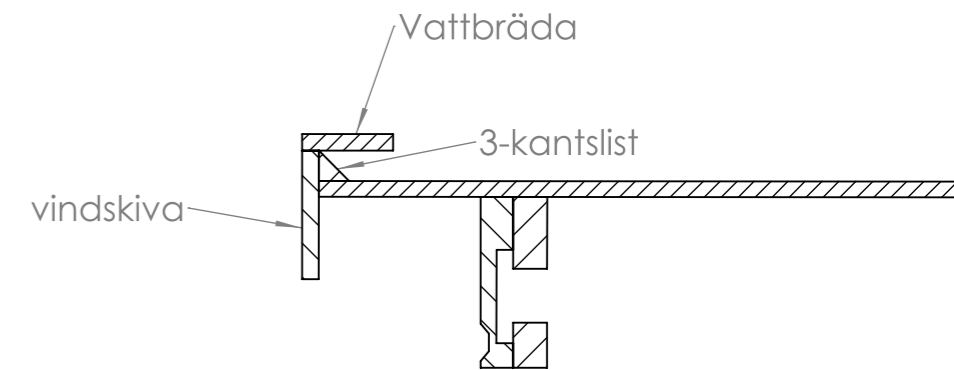
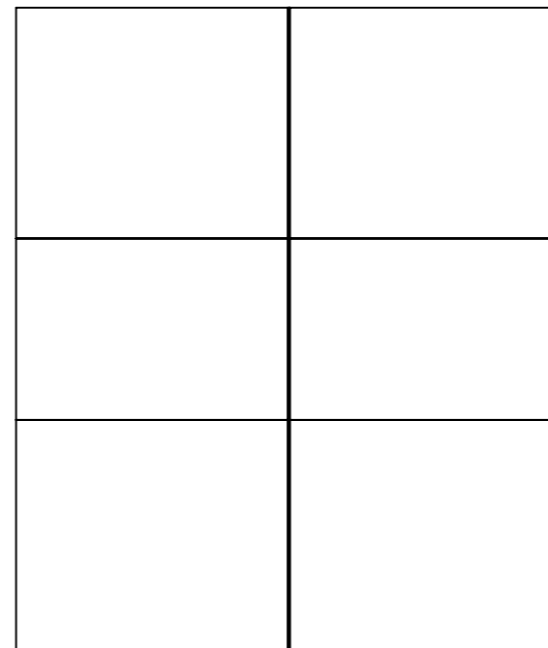
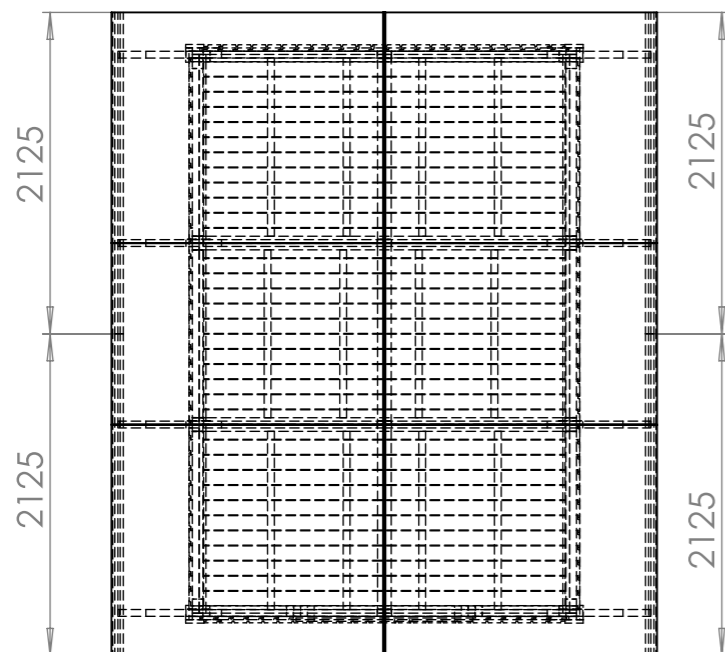
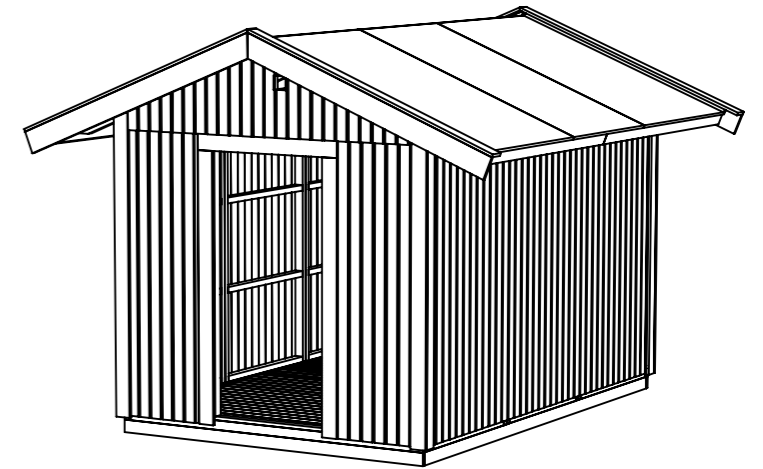
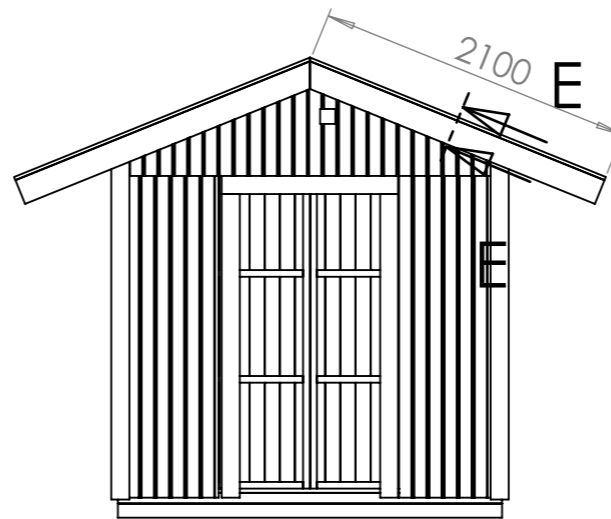

SECTION E-E
SCALE 1 : 10